



MODULE



Bedieningshendel Ø 27



Vergrendelblok uit 1 stuk



Houder bedieningsbuis

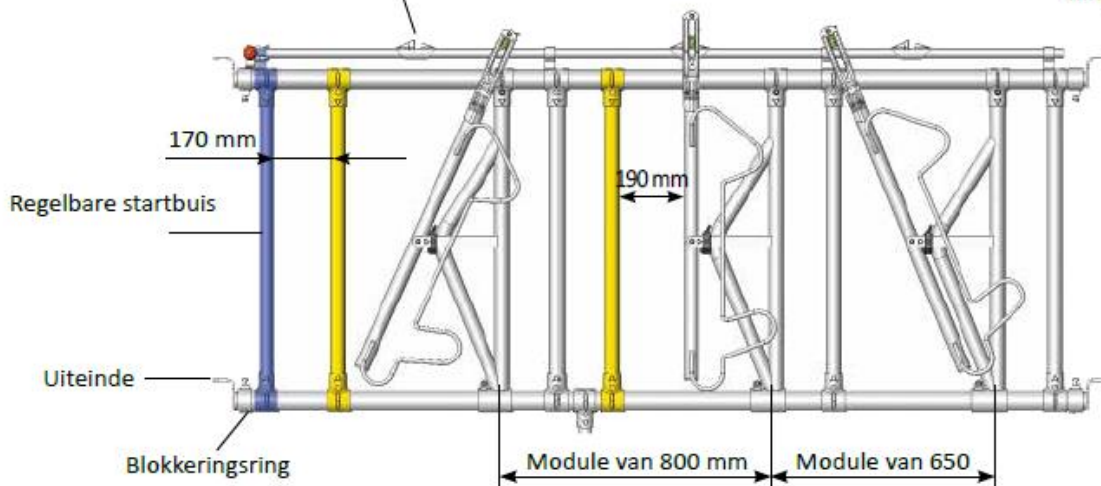

Nekbuis met klemmen

MO0235

MO0250

Standaardplaats module SAFETY



Nekbuis met klemmen

MO0233

Supplementaire start nekbus



MO0235

MO0230

Standaardplaats module Axial

SAFETY en AXIAL



MODULE SAFETY en AXIAL

De modules maken het mogelijk om panelen op maat samen te stellen. Zo kunnen alle mogelijke openingen opgevuld worden met voerhekkens.

Ze worden geleverd in kit, klaar om te monteren. Alle afmetingen zijn mogelijk vanaf 600 mm per vreetplaats en met een maximum lengte van 6 m.

MODULE SAFETY®

MO0250	Standaardplaats module SAFETY® tot 750 mm/plaats	14 kg
--------	--	-------

MODULE AXIAL

MO0230	Standaardplaats module AXIAL tot 750 mm/plaats	13 kg
--------	--	-------

SUPPLEMENTAIRE STARTBUIS

Voorzie 1 startbuis met geleidingsbeugel voor bedieningsbuis per paneel Safety ou Axial

MO0233	Supplementaire startbuis	3,5 kg
--------	--------------------------	--------

SUPPLEMENTAIRE TUSSENBUIS SAFETY OF AXIAL

Voorzie 1 supplementaire tussenbuis om van 200mm bij een opening van meer dan 750 mm per plaats

MO0235	Tussenbuis met klem	3,5 kg
--------	---------------------	--------

MODULAIRE KADER SAFETY® of AXIAL

MO0236	Kavanr van 2 m	26 kg
MO0237	Kavanr van 3 m	34 kg
MO0238	Kavanr van 4 m	42 kg
MO0239	Kavanr van 5 m (versterking in het midden)	52 kg
MO0240	Kavanr van 6 m (versterking in het midden)	60 kg

VERGREDELINGSBLOK

Voor de blokkering van de module en aanpassings-
tuk voor de voerhekkens 3 en 4 plaatsen van in de hooiruiven.

MO5049	Vergrendelingsblok voor de module	0,27 kg
--------	-----------------------------------	---------



VERGREDELINGSBLOK

MODULAIRE KADER VOOR VOERHEK SAFETY OF
AXIAL

JOURDAIN

PLAATSINGS-

OPGELET

10 cm inclinatie mogelijk

Een diagonale opstelling van het voerhek optimaliseert van werking

Indicatieve afmetingen voor volwassen koeien

	A
Koeien	55/65
Vaarzen	45/55

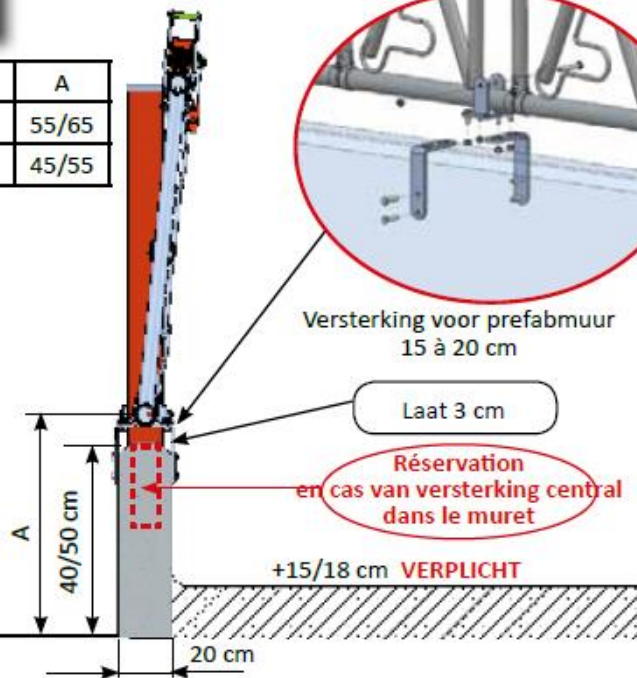

Versterking om in te gieten

VERPLICHT

Verplicht om versterking in te gieten bij panelen van 4, 5 en 6 meter.

MONTAGE VOERHEK AAN PAAL SAFETY IV

Gebruik een bitumineuse verf voor de voeten van de palen.

MONTAGE VOERHEK AAN BEUGELS

Standaarduiteinden gemonteerd aan een dubbele beugel bovenaan en enkele beugel onderaan aan de binnenkant van het H profiel. Zo bekom je een inclinatie van 10 à 12 cm maximum die een koppeling van de bedieningsbuis mogelijk maakt.

De voerhekversterking niet vergeten.

JOURDAIN

AANBEVELING VOERHEK

SAFETY, AXIAL en RC

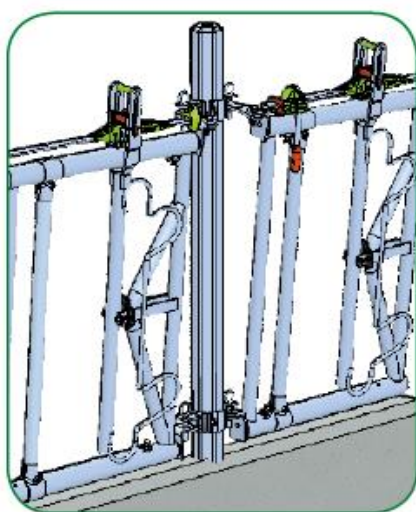
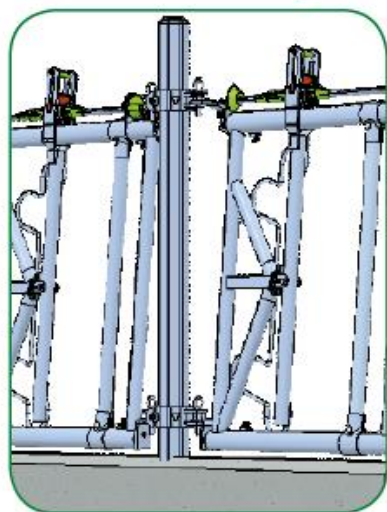

MONTAGE VOERHEK AAN 8-HOEKIGE PAAL 102 mm

Montage met inclinatieplaat bovenaan. Gebruik een bitumineuse verf voor de palen.

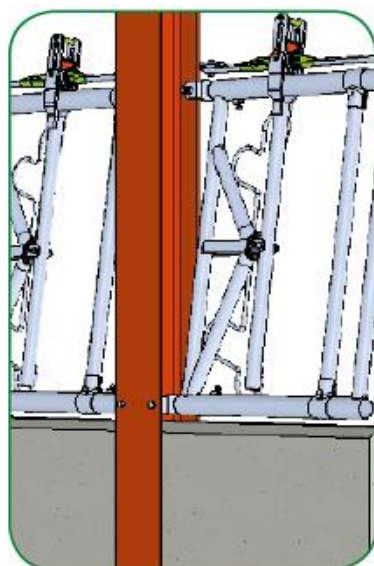
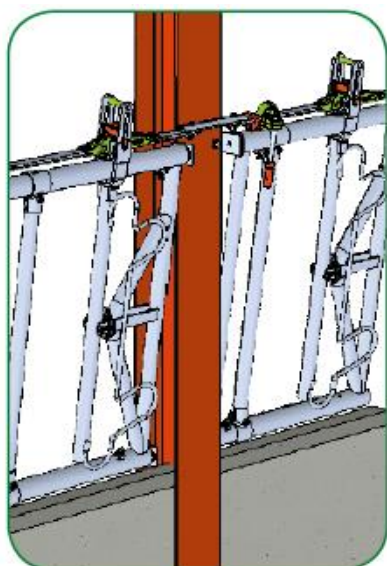

MONTAGE VOERHEK AAN H-PROFIEL

Directe montage van de uiteinden aan de paal met een maximum inclinatie van 10 à 12 cm. Koppeling van de bedieningsbuis mogelijk. De voerhekversterking niet vergeten om het breken van de uiteinden te vermijden..

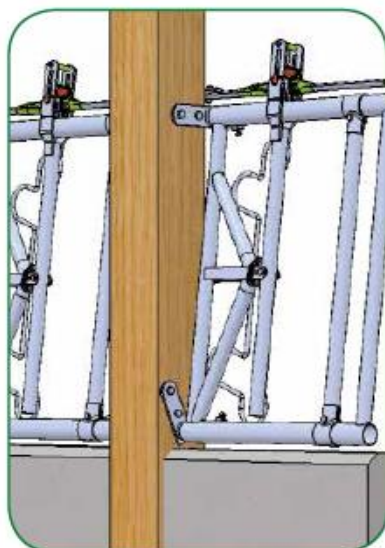
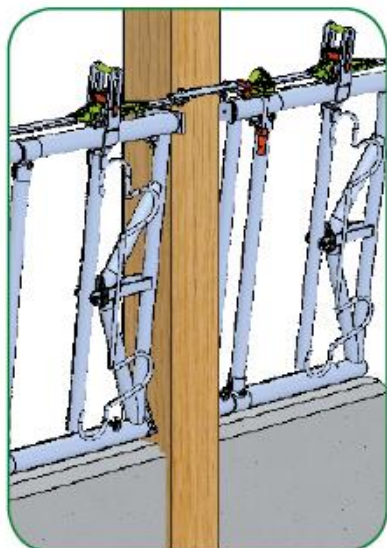

MONTAGE VOERHEK AAN HOUTEN PAAL

JOURDAIN